

Narudžba - Primjeri

za EKG-usiselektrode-Modul-Sistem

Applicard[®] 2.0 2005

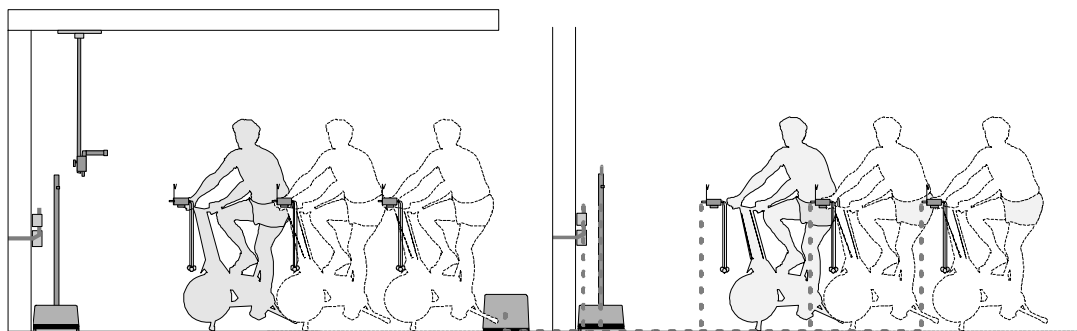
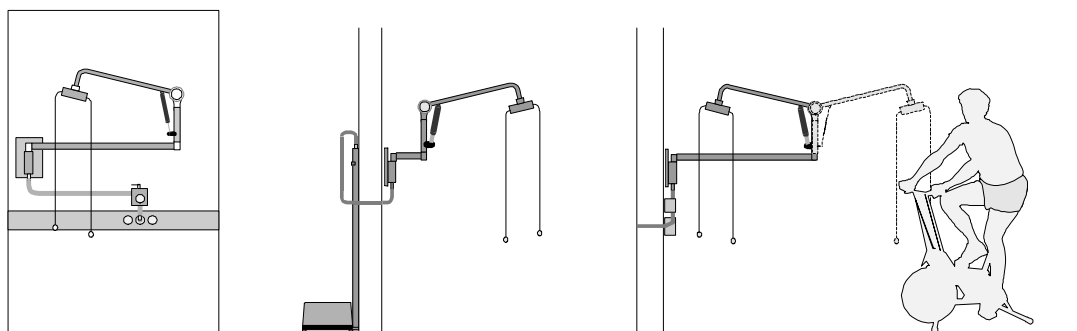
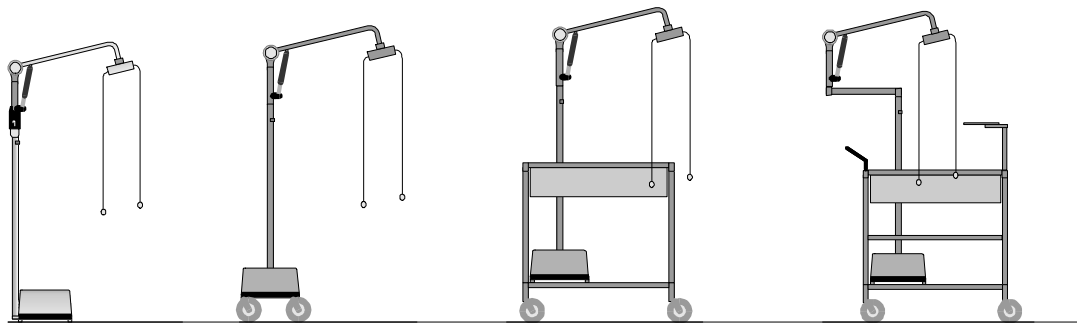

Ovako naručujete ispravno

Applicard® može na sve uobičajene EKG aparate priključen biti.
Pri naružbi **Applicard®**, napišite tačan tip (marka) od EKG-a da mi
možemo poslati odgovarajući direktni priključak.

Cijene za direktne priključke kreću se između

Ne zaboraviti!



Applicard® 2,0

90-02000990 **Applicard® 2.0**, komplet
bez direktnog priključka (vidi gore)

sastoji se iz:

80-14201020 Pokretne ruke SA-20, komplet
90-02023022 Kompresor – dio Tip CU

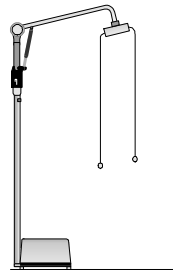

Applicard® aku

90-02000990 **Applicard® 2.0**, komplet
bez direktnog priključka za EKG (vidi gore)

90-02600000 Akupaket za Applicard 2.0

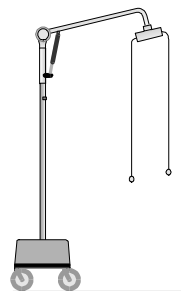

uz to po želji:

10-60060000 Aparat za punjenje

80-04010990 Garnitura točkova



Applicard[®] 2,0

90-02000990 **Applicard[®] 2,0**, komplet
bez direktnog priključka za EKG (vidi stranu 2)

sastoji se iz:

80-14201020 Pokretne ruke SA-20, komplet

90-02023022 Kompresor-dio, Tip CU

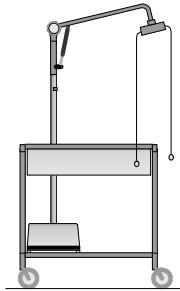

kompletiran sa :

90-05003000 Univerzalnim kolicima I

Applicard[®] 2,0

90-02000990 **Applicard[®] 2,0**, komplet
bez direktnog priključka za EKG (vidi stranu 2)

sastoji se iz:

80-14201020 Pokretne ruke SA-20, komplet

90-02023022 Kompresor-dio, Tip CU

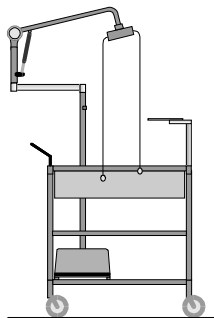

kompletiran sa:

90-05003000 Univerzalnim kolicima I

80-11050020 Produžetkom 500 mm

80-05600020 Držača za monitor

80-05100000 Ručke za univerzalna kolica, komplet

80-05075020 Daske u sredini za univerzalna kolica, komplet

Applicard® 2.0

90-02100000 **Applicard® 2.0**, Montažni dio
(za Univerzalna kolica II, III, IV)
bez direktnog priključka za EKG (vidi stranu 2)

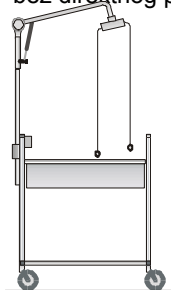

90-02500000 Univerzalna kolica II (60 cm)
90-02600000 Univerzalna kolica III (37 cm)
90-02700000 Univerzalna kolica IV (45 cm)

Applicard® 2.0 WH/CA

90-02005000 **Applicard® 2.0**, zidna montaža, za centralni zračni
bez direktnog priključka za EKG (vidi stranu 2)

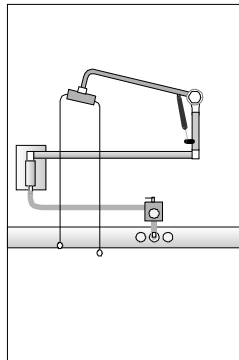

sastoji se iz:

80-14201020 Pokretne ruke SA-20, komplet
80-11312000 Držača na zidu WB
8.004.700.000 Ventila za reduciranje pritiska

u cijeni uračunato, po potrebi:

80-11051020 Produžetak, 200 mm
80-11050020 Produžetak, 500 mm
80-11150020 Produžetak, 750 mm
80-11250020 Produžetak, 1000 mm

Applicard[®] 2.0 WH/LA

90-02006000 **Applicard[®] 2.0**, zidna montaža, za pokretni zračni bez direktnog priključka za EKG (vidi stranu 2)

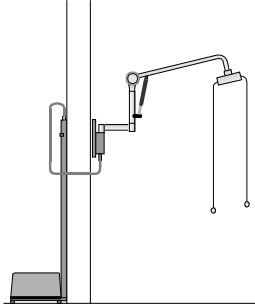

sastoji se iz:

- 80-14201020 Pokretne ruke SA-20, komplet
- 80-11312000 Držača na zidu WB
- 80-11402000 Produžetka za spoj sa šlahom
- 90-02023022 Kompresor-dio, Tip CU

u cijeni uračunato, po potrebi:

- 80-11051020 Produžetak, 200 mm
- 80-11050020 Produžetak, 500 mm
- 80-11150020 Produžetak, 750 mm
- 80-11250020 Produžetak, 1000 mm

Applicard[®] 2.0 WH/LA

Montaža kao gore

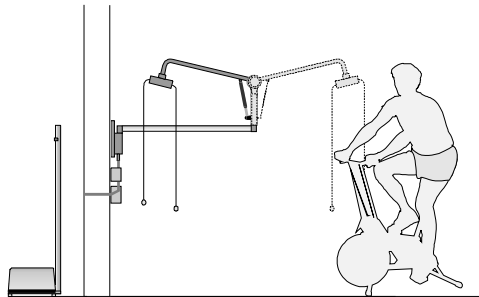

Applicard® DH/CA

90-02007000 **Applicard® DH/CA**, plafonska montaža, za centralni zračni bez direktnog priključka za EKG (vidi stranu 2)

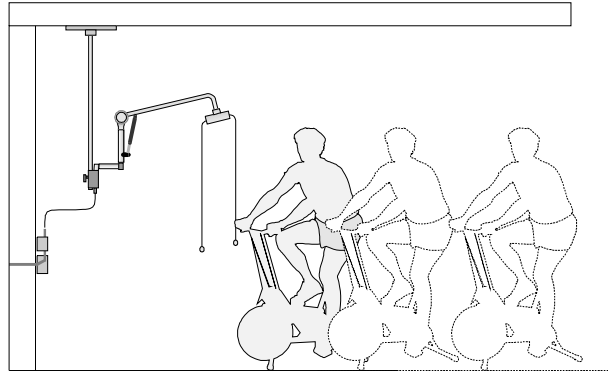

sastoji se iz :

80-14201020 Pokretne ruke SA-20, komplet
 80-11051020 Produžetak, 200 mm
 80-11312000 Plafonskog držača, komplet
 80-04700000 Ventila za reduciranje pritiska

Applicard® UE

9.006.001.000 **Applicard UE-3**
 Razvodna kutija za kontrolni uređaj sa 3 Injectrode
 za odvojeno korištenje zračnog pritiska

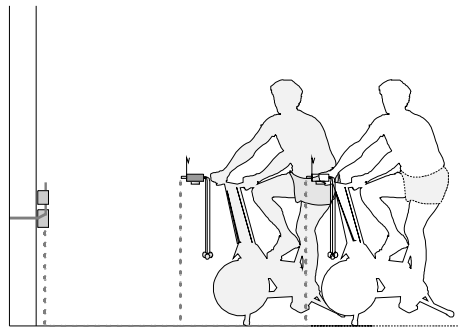

uz to po potrebi:

80-04700000 Ventil za reduciranje pritiska

Applicard® UE

90-06002000 **Applicard UE-3**
Razvodna kutija za kontrolni uredjaj sa 3 Injektrode
za odvojeno korištenje zračnog pritiska

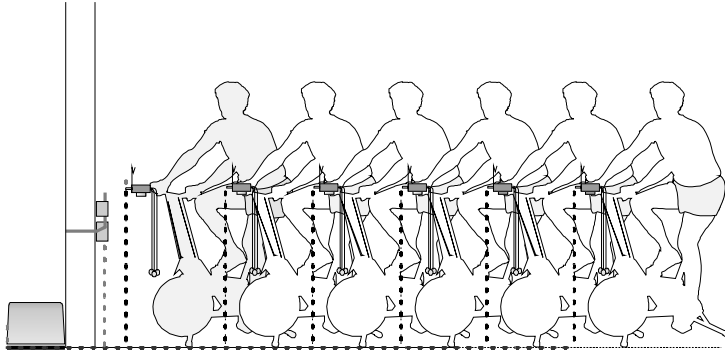

uz to po potrebi:

80-06200000 Kompresor, Tip I, (za max. 6 jedinki **Applicard® UE**)